

TECHNISCHE INFORMATIONEN

- Balgen :** 3,5 Falten
- Federweg :** 12.5 mm
- Form :** 3.5 Faltenbälge
- Höhe :** 33
- Horizontalkraft :** 30 N
- Kategorie :** Falten
- Lippendurchmesser :** 30 mm
- Rohrinnendurchmesser :** 6mm
- Serie :** 82SB
- Sortiment :** Sauggreifer
- Vertikalkraft :** 15 N

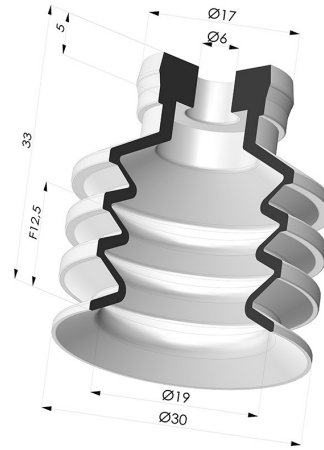

Varianten:



- Variantenreferenz:
82SB 30SLT A SH35
- Farbe: Transluzent
 - Materiale: Silikon
 - Shore-Härte: SH35





Werkstoffleitfaden:

	Material	Code	Temperatur beständigkeit (°C)	Flexibilität	Abrieb festigkeit	UV/Witterungs beständigkeit	Ölbeständigkeit	Lebensmittel verträglichkeit	Migrationstest
	Silikon Transluzent	SL T	-60/+250	✓✓✓	✓	✓✓✓	✓	FDA ☞☞	✗

Anfragen nach FDA- und/oder EG-Bescheinigungen müssen UNBEDINGT bei der Bestellung erfolgen. Eine nachträgliche Anfrage verursacht zusätzliche Kosten. Um den Erwartungen unserer Industriekunden gerecht zu werden, bietet NOVACOM die größte Auswahl an Elastomer- und Thermoplast-Werkstoffen. Wir können auch neue Werkstoffe nach einem präzisen Lastenheft entwickeln, um spezielle Anwendungen unserer Kunden zu lösen.

✓✓✓ Hervorragend | ✓✓ Gut | ✓ Gering | ✗ Schlecht | ✗✗ Nicht empfohlen
 *Eine FDA- und/oder EG-Bescheinigung kann für verschiedene Referenzen bei der Bestellung angefragt werden; bitte kontaktieren Sie uns.
 ** Lebensmittelkontakt-Zertifizierung: (EG) 1935/2004 - (FDA) 21 CFR 177.2600
 *** Lebensmittelkontakt-Zertifizierung: (EG) 10/2011 - (FDA) 21 CFR

Ähnliche Produkte:

 <p>Adapter - IG G1/4" - IG M6 Produktreferenz: F14F6</p>	 <p>Adapter - IG 1/8G - IG M6 Produktreferenz: F18F6</p>	 <p>Adapter- AG 1/4G - IG M6 Produktreferenz: M14F6</p>	 <p>Adapter- AG 1/8G - IG M6 Produktreferenz: M18F6</p>	 <p>Schraube M6 - ØKopf 12MM - L 13MM Produktreferenz: M6T12L13</p>
---	--	---	---	---