

**TECHNISCHE INFORMATIONEN**

- Balgen :** 2,5 Falten
- Federweg :** 13 mm
- Form :** 2,5 Falten
- Höhe :** 29
- Horizontalkraft :** 34 N
- Kategorie :** Falten
- Lippendurchmesser :** 30 mm
- Rohrinnendurchmesser :** 10mm
- Serie :** 8SC
- Sortiment :** Sauggreifer
- Vertikalkraft :** 17 N

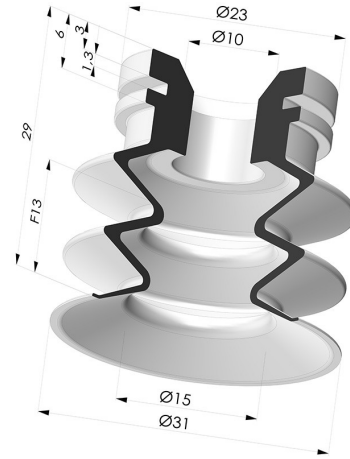

**Varianten:**



Variantenreferenz:  
**8SC 30-2SL A**

- Farbe: Rot (Lebensmittels zertifikat)
  - Materiale: Silikon
  - Shore-Härte: SH40



**Werkstoffleitfaden:**

	Material	Code	Temperatur beständigkeit (°C)	Flexibilität	Abrieb festigkeit	UV/Witterungs beständigkeit	Ölbeständigkeit	Lebensmittel verträglichkeit	Migrationstest
	Silikon Rot (Lebensmittels zertifikat)	SL	-60/+250	✓✓✓	✗	✓✓✓	✗	FDA ☞☞**	A, B, D2

Anfragen nach FDA- und/oder EG-Bescheinigungen müssen UNBEDINGT bei der Bestellung erfolgen. Eine nachträgliche Anfrage verursacht zusätzliche Kosten. Um den Erwartungen unserer Industriekunden gerecht zu werden, bietet NOVACOM die größte Auswahl an Elastomer- und Thermoplast-Werkstoffen. Wir können auch neue Werkstoffe nach einem präzisen Lastenheft entwickeln, um spezielle Anwendungen unserer Kunden zu lösen.

✓✓✓ Hervorragend | ✓✓ Gut | ✓ Gering | ✗ Schlecht | ✗✗ Nicht empfohlen  
 \*Eine FDA- und/oder EG-Bescheinigung kann für verschiedene Referenzen bei der Bestellung angefragt werden; bitte kontaktieren Sie uns.  
 \*\* Lebensmittelkontakt-Zertifizierung: (EG) 1935/2004 - (FDA) 21 CFR 177.2600  
 \*\*\* Lebensmittelkontakt-Zertifizierung: (EG) 10/2011 - (FDA) 21 CFR

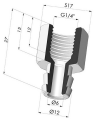
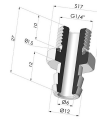
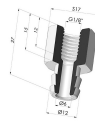
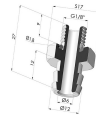
**Ähnliche Produkte:**

 <b>Abtrennbarer Halter IG G1/4"</b> Produktreferenz: D	 <b>Abtrennbarer Halter AG G1/4"</b> Produktreferenz: E	 <b>Abtrennbarer Halter IG G1/8"</b> Produktreferenz: H	 <b>Abtrennbarer Halter AG G1/8"</b> Produktreferenz: I	 <b>Abtrennbarer Halter AG M6</b> Produktreferenz: M6C17
--	--	--	---	---