

INFORMACIÓN TÉCNICA

- Altura (en mm) :** 16.5
Categoría : Fuelles
Diámetro del labio : 18.3 mm
Diámetro interior del cuello : 3.8 mm
Flecha : 5.5 mm
Forma : 1,5 fuelles
Fuerza horizontal : 6 N
Fuerza vertical : 3 N
Gama : Ventosa
Masa : 1.40 g
Número de fuelles : 1,5 fuelles
Serie : 1
Volumen : 0.87 cm³

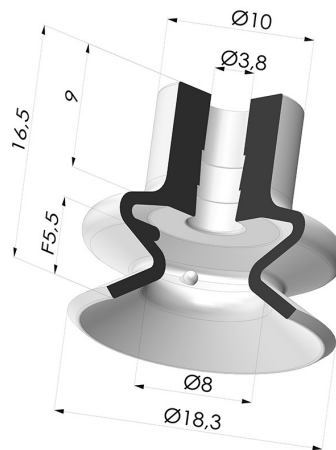

Variantes:



Referencia de la variante:

1 18MNT A

- Color: Borgoña
- Dureza Shore: SH60
- Materiales: Material antimanchas



Referencia de la variante:

1 18PU A

- Color: Azul
- Dureza Shore: SH60
- Materiales: Poliuretano



Referencia de la variante:

1 18SL A

- Color: Rojo certificación alimentaria CE
- Dureza Shore: SH60
- Materiales: Silicona



Referencia de la variante:

1 18SLT A

- Color: Translúcido certificación alimentaria CE
- Dureza Shore: SH60
- Materiales: Silicona



Referencia de la variante:

1 18NI A

- Color: Negro
- Dureza Shore: SH50
- Materiales: Nitrilo



Referencia de la variante:

1 18NR A

- Color: Gris
- Dureza Shore: SH50
- Materiales: Caucho natural

Guía de materiales:

	Material	Código	Resistencia a temperatura (°C)	Flexibilidad	Resistencia a la abrasión	Resistencia UV/Intemperie	Resistencia a aceites	Compatibilidad alimentaria	Test de migración
	Material antimanchas Borgoña	MNT	-20/+160	✓	✓	✓✓✓	✓✓✓	✗	✗
	Poliuretano Azul	PU	-20/+80	✓	✓✓✓	✓✓	✓✓	✗	✗
	Silicona Rojo certificación alimentaria CE	SL	-60/+250	✓✓✓	✗	✓✓✓	✗	FDA 	A, B, D2







	Silicona Translúcido certificación alimentaria CE	SLT	-60/+250	✓✓✓	✗	✓✓✓	✗	FDA ☞☞	✗
	Nitrilo Negro	NI	-10/+80	✓	✓	✗	✓✓	✗	✗
	Caucho natural Gris	NR	-20/+70	✓✓✓	✓✓	✗✗	✗✗	✗	✗

✓✓✓ Excelente | ✓✓ Buena | ✓ Media | ✗ Baja | ✗✗ No recomendado

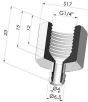
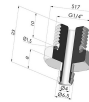
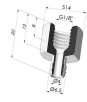
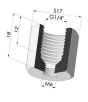
*Es posible solicitar certificado FDA y/o CE en diversas referencias en el momento del pedido; consúltenos.
 ** Certificación de contacto alimentario: (CE) 1935/2004 - (FDA) 21 CFR 177.2600
 *** Certificación de contacto alimentario: (CE) 10/2011 - (FDA) 21 CFR

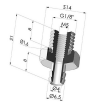
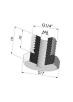
Las solicitudes de certificados FDA y/o CE deben realizarse OBLIGATORIAMENTE en el momento del pedido. Una solicitud posterior conllevará costes adicionales. Para responder a las expectativas de nuestros clientes industriales, NOVACOM dispone del mayor abanico de materiales elastoméricos o termoplásticos. También podemos desarrollar nuevos materiales según un pliego de condiciones preciso, para resolver aplicaciones específicas de nuestros clientes.

Productos relacionados:

 <p>Conexión Desmontable Hembra G1/4" Referencia del producto: B</p>	 <p>Conexión Desmontable Macho G1/4" Referencia del producto: C</p>	 <p>Conexión Desmontable Hembra G1/8" Referencia del producto: F</p>	 <p>Adaptador - Hembra G1/4" - Hembra M6 Referencia del producto: F14F6</p>	 <p>Adaptador - Hembra G1/8" - Hembra M6 Referencia del producto: F18F6</p>
 <p>Conexión Desmontable Macho G1/8" Referencia del producto: G</p>	 <p>Adaptador - Macho 1/4" - Hembra M6 Referencia del producto: M14F6</p>	 <p>Adaptador - Macho 1/8" - Hembra M6 Referencia del producto: M18F6</p>	 <p>Inserto Desmontable Macho M5 Referencia del producto: M5C11</p>	 <p>Inserto Desmontable Macho M6 Referencia del producto: M6C</p>
 <p>Inserto Desmontable Macho M5 Referencia del producto: M5C --</p>				