

**INFORMACIÓN TÉCNICA**

**Altura (en mm) :** 48  
**Categoría :** Fuelles  
**Diámetro del labio :** 52 mm  
**Diámetro interior del cuello :** 8 mm  
**Flecha :** 26 mm  
**Forma :** 2,5 Fuelles  
**Fuerza horizontal :** 91.8 N  
**Fuerza vertical :** 45.9 N  
**Gama :** Ventosa  
**Masa :** 24.6 g  
**Número de fuelles :** 2,5 fuelles  
**Serie :** 2  
**Volumen :** 34.17 cm<sup>3</sup>

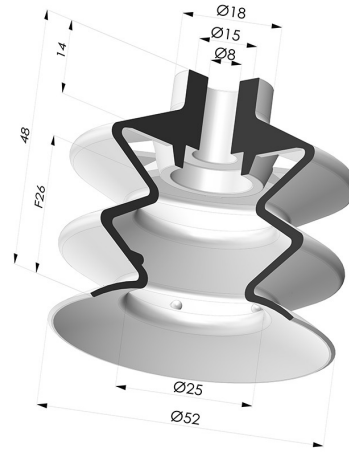

**Variantes:**



Referencia de la variante:  
**2 50SLT A**  
 • Color: Translúcido  
 certificación alimentaria CE  
 • Dureza Shore: SH60  
 • Materiales: Silicona



Referencia de la variante:  
**2 50NI A**  
 • Color: Negro  
 • Dureza Shore: SH50  
 • Materiales: Nitrilo

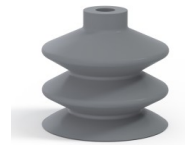

Referencia de la variante:  
**2 50NR A**  
 • Color: Gris  
 • Dureza Shore: SH50  
 • Materiales: Caucho natural



Referencia de la variante:  
**2 50PU A**  
 • Color: Azul  
 • Dureza Shore: SH60  
 • Materiales: PU



Referencia de la variante:  
**2 50MNT A**  
 • Color: Borgoña  
 • Dureza Shore: SH60  
 • Materiales: Material antimanchas

**Guía de materiales:**











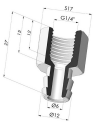

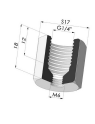
	Material	Código	Resistencia a temperatura (°C)	Flexibilidad	Resistencia a la abrasión	Resistencia UV/Intemperie	Resistencia a aceites	Compatibilidad alimentaria	Test de migración
	Silicona Translúcido certificación alimentaria CE	SLT	-60/+250	✓✓✓	✗	✓✓✓	✗	FDA ☞☞	✗
	Nitrilo Negro	NI	-10/+80	✓	✓	✗	✓✓	✗	✗
	Caucho natural Gris	NR	-20/+70	✓✓✓	✓✓	✗✗	✗✗	✗	✗

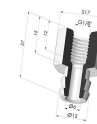
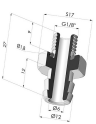
	Material antimanchas Borgoña	MNT	-20/+160	✓	✓	✓✓✓	✓✓✓✓	✗	✗
--	------------------------------	-----	----------	---	---	-----	------	---	---

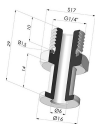
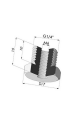
✓✓✓ Excelente | ✓✓ Buena | ✓ Media | ✗ Baja | ✗✗ No recomendado  
 \*Es posible solicitar certificado FDA y/o CE en diversas referencias en el momento del pedido; consúltenos.  
 \*\* Certificación de contacto alimentario: (CE) 1935/2004 - (FDA) 21 CFR 177.2600  
 \*\*\* Certificación de contacto alimentario: (CE) 10/2011 - (FDA) 21 CFR

Las solicitudes de certificados FDA y/o CE deben realizarse OBLIGATORIAMENTE en el momento del pedido. Una solicitud posterior conllevará costes adicionales. Para responder a las expectativas de nuestros clientes industriales, NOVACOM dispone del mayor abanico de materiales elastoméricos o termoplásticos. También podemos desarrollar nuevos materiales según un pliego de condiciones preciso, para resolver aplicaciones específicas de nuestros clientes.

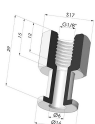
**Productos relacionados:**

 <p><b>Conexión Desmontable Hembra G1/4"</b> Referencia del producto: D</p>	 <p><b>Conexión Desmontable Macho G1/4"</b> Referencia del producto: E</p>	 <p><b>Adaptador - Hembra G1/4" - Hembra M6</b> Referencia del producto: F14F6</p>	 <p><b>Adaptador - Hembra G1/8" - Hembra M6</b> Referencia del producto: F18F6</p>	 <p><b>Conexión Desmontable Hembra G1/8"</b> Referencia del producto: H</p>
 <p><b>Conexión Desmontable Macho G1/8"</b> Referencia del producto: I</p>	 <p><b>Inserto Roscado Hembra G1/4"</b> Referencia del producto: L</p>	 <p><b>Inserto Roscado Macho G1/4"</b> Referencia del producto: M</p>	 <p><b>Adaptador - Macho 1/4G - Hembra M6</b> Referencia del producto: M14F6</p>	 <p><b>Adaptador - Macho 1/8G - Hembra M6</b> Referencia del producto: M18F6</p>
 <p><b>Tornillo M5 - Ø Cabeza 14MM - L 20.5MM</b> Referencia del producto: M5</p>	 <p><b>Tornillo M6 - Ø Cabeza 14MM - L 20.5MM</b> Referencia del producto: M6</p>	 <p><b>Inserto hembra engarzado G1/8"</b> Referencia del producto: R</p>	 <p><b>Insertomacho engarzado G1/8"</b> Referencia del producto: S</p>	 <p><b>Tornillo M8 - ØCabeza 14MM - L 20MM</b> Referencia del producto: M8T14L20.5</p>