

# BS38

## FICHE TECHNIQUE

### BUSES DE SOUFFLAGE À JET ROND INDIRECT



#### SCHÉMA DE PRINCIPE

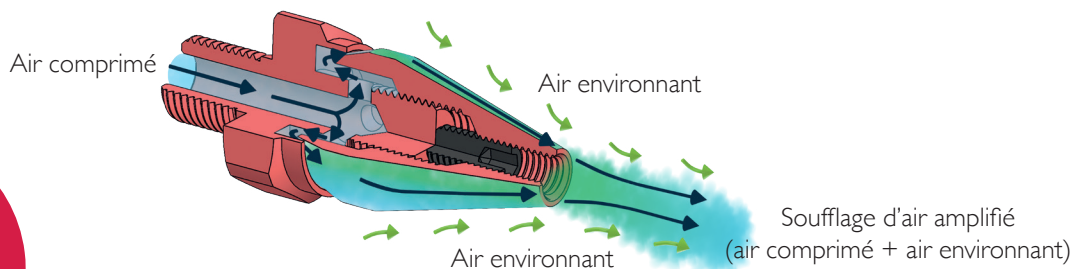

*Économique*

JUSQU'À  
**-75%**  
DE CONSOMMATION  
D'AIR

#### INFORMATIONS TECHNIQUES\*

BÉNÉFICES D'UTILISATION DE LA BUSE DE SOUFFLAGE BS38* (par rapport à un tuyau ouvert)		Diminution de la consommation de l'air (%)		Diminution du bruit (%)		
		Jusqu'à <b>-75%</b>		Jusqu'à <b>-27%</b>		
PERFORMANCES BUSE DE SOUFFLAGE BS38*	Pression (bar)	Consommation d'air (l/min)	Force de poussée (N)		Niveau sonore (dB)	Soufflage (l/min)
			à 150mm	à 450mm		
VS	2	625	5,3	4,8	79	3080
	6	1650	18	16,3	90	6115
TUYAU OUVERT Ø8 INT*	Pression (bar)	Consommation d'air (l/min)		Niveau sonore (dB)	Soufflage (l/min)	
	6	2550		108	2550	

#### CARACTÉRISTIQUE BUSE DE SOUFFLAGE BS38

- Raccordement : Mâle G3/8" • Masse : Aluminium : 100g / Inox 316 L : 300g
- Température maxi d'utilisation : Aluminium : 150°C / Inox 316 L : 450°C • Pression max : 10 bars

CONSUMMATION D'AIR EN FONCTION DE LA PRESSION\*

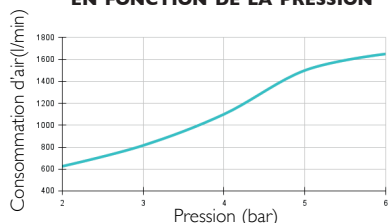

FORCE DE POUSSÉE À 150mm EN FONCTION DE LA PRESSION\*

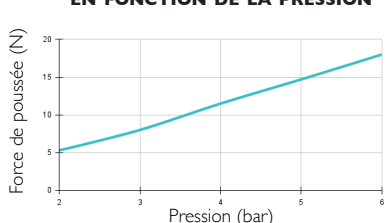

FORCE DE POUSSÉE À 450mm EN FONCTION DE LA PRESSION\*

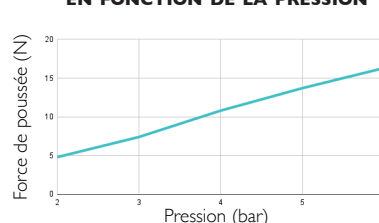

Entrée d'air  
G 3/8"

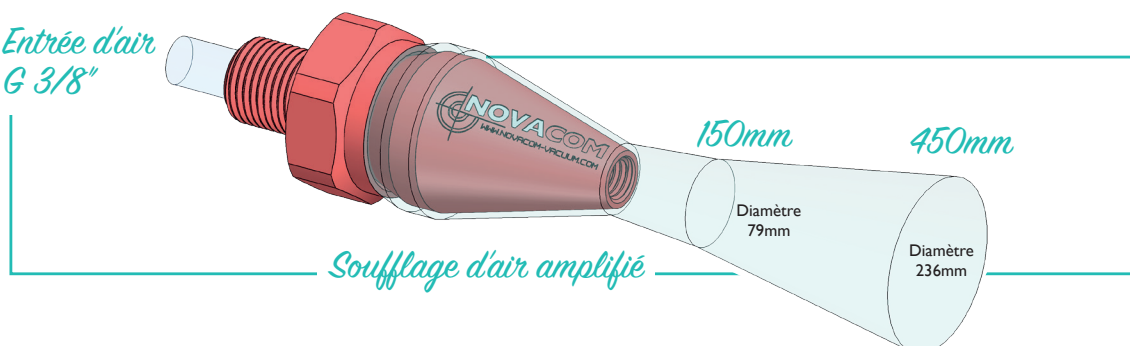

\* REMARQUE : Les mesures présentées dans cette fiche technique ont été réalisées en laboratoire, dans un environnement strictement contrôlé. Il est important de noter que les conditions dans un environnement industriel réel peuvent différer et que l'instabilité de la pression d'un compresseur industriel pourrait engendrer des valeurs différentes de celles obtenues en laboratoire. Ces données sont fournies à titre informatif uniquement. Pour obtenir les performances optimales de la buse de soufflage, nous préconisons un tuyau d'alimentation en air comprimé d'un diamètre intérieur minimum de 8 mm.

## RÉGLAGES DU FLUX D'AIR

**Attention : lors d'un desserrage trop important de la buse (REP 2), le flux d'air deviendra inefficace.**

### ÉTAPES

- A** Dévisser la vis M5 (REP 3) (Clé six pans de 3mm).
- B** Tourner dans le sens antihoraire la buse (REP 2) « La buse peut être desserrée au maximum de 4 tours »  
Le réglage minimal recommandé est de 1 tour.  
Une fois le flux d'air adapté à vos besoins, resserrer la vis M6 (REP 3)

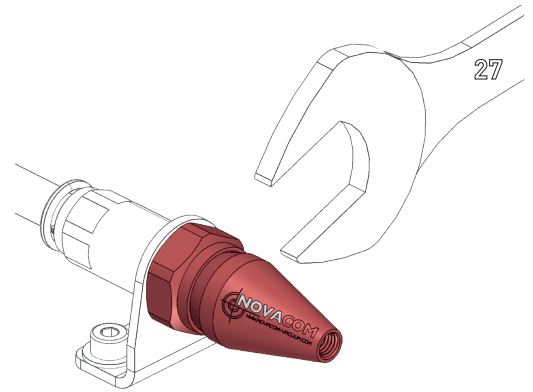

- 1 Corps
- 2 Buse
- 3 Vis M5

### DIMENSIONS

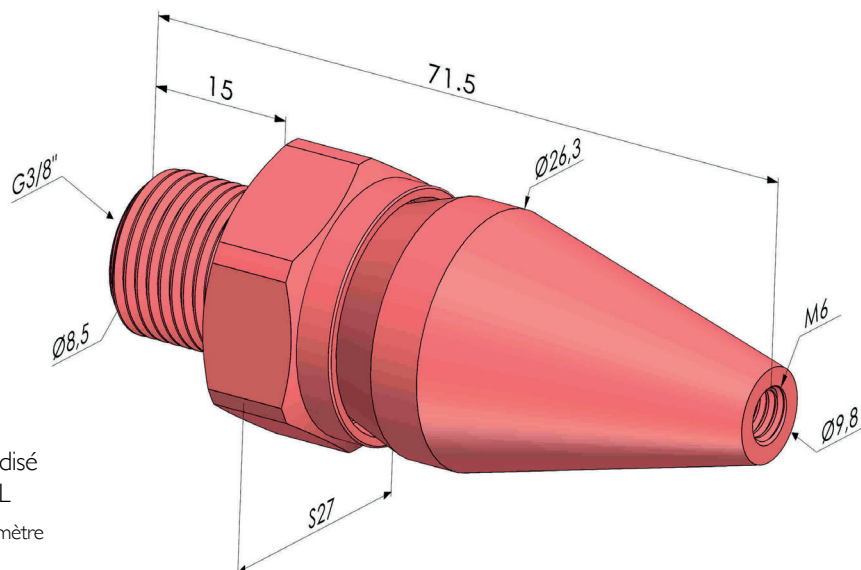

**BS 38** ■ Aluminium anodisé

**BS 38 ACI** ■ Inox 316 L

Les valeurs sont données en millimètre