

INFORMATIONS TECHNIQUES

- Gamme :** Ventouse
Catégorie : À soufflets
Série : 1
Hauteur (en mm) : 34
Forme : 1.5 Soufflets
Diamètre de lèvre de contact : 63 mm
Diamètre de fût intérieur : 8 mm
Nombre de soufflets : 1.5 Soufflets
Diamètre extérieur : 63 mm
Force horizontale : 139 N
Force verticale : 69.5 N
Volume : 38.90 cm³
Masse : 35 g
Flèche : 15 mm

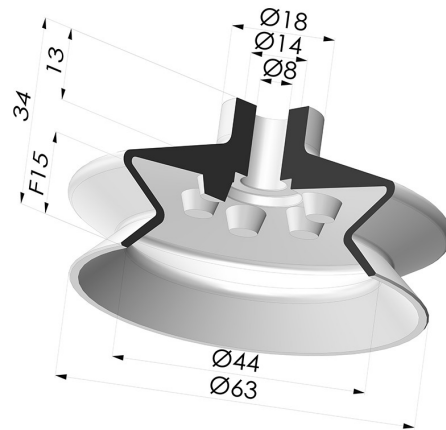

Déclinaisons:



Référence déclinaison :

1 63NI A

- Couleur: Noir
- Dureté Shore: SH50
- Matière: Nitrile



Référence déclinaison :

1 63NR A

- Couleur: Gris
- Dureté Shore: SH50
- Matière: Caoutchouc naturel



Référence déclinaison :

1 63SLT A

- Couleur: Translucide certification alimentaire CE
- Dureté Shore: SH60
- Matière: Silicone



Référence déclinaison :

1 63MNT A

- Couleur: Bordeaux
- Dureté Shore: SH60
- Matière: Matière non tâchante



Référence déclinaison :

1 63SLBLEU A

- Couleur: Bleu certification alimentaire CE
- Dureté Shore: SH60
- Matière: Silicone

Guide des matières:

	Matière	Code	Résistance Températures C°	Souplesse	Résistance Abrasion	Résistance UV/Intempéries	Résistance huiles	Compatibilité Alimentaire	Test de migration
	Nitrile Noir (Shore SH50)	NI	-10/+80	✓	✓	✗	✓✓	✗	✗
	Caoutchouc naturel Gris (Shore SH50)	NR	-20/+70	✓✓✓	✓✓	✗✗	✗✗	✗	✗
	Silicone Translucide certification alimentaire CE (Shore SH60)	SLT	-60/+250	✓✓✓	✗	✓✓✓	✗	FDA ☞	✗

	Matière non tâchante Bordeaux (Shore SH60)	MNT	-20/+160	✓	✓	✓✓✓	✓✓✓	✗	✗
	Silicone Bleu certification alimentaire CE (Shore SH60)	SLBLEU	-60/+250	✓✓✓	✗	✓✓✓	✗	FDA ☞☞☞	A, B, D2

✓✓✓ Excellent | ✓✓ Bon | ✓ Faible | ✗ Mauvais | ✗✗ Non recommandé









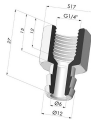
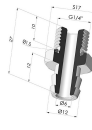
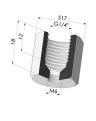

* Possibilité de demande d'attestation FDA et/ou CE sur diverses références à la commande, nous consulter.

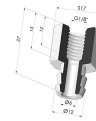
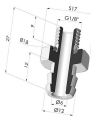
** Certification contact alimentaire : (CE) 1935/2004 - (FDA) 21 CFR 177.2600

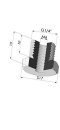
*** Certification contact alimentaire : (CE) 10/2011 - (FDA) 21 CFR

Les demandes d'attestations FDA et/ou CE se font IMPÉRATIVEMENT lors de la commande. Une demande ultérieure entraînera des frais supplémentaires. Afin de répondre aux attentes de nos clients industriels, NOVACOM dispose du plus grand panel de matières élastomères ou thermoplastiques. Nous pouvons également développer de nouvelles matières suivant un cahier des charges précis, afin de solutionner des applications spécifiques pour nos clients.

Produits associés:

 <p>Insert Démontable Femelle G1/4" Référence produit : D</p>	 <p>Insert Démontable Mâle G1/4" Référence produit : E</p>	 <p>Adaptateur - Femelle G1/4" - Femelle M6 Référence produit : F14F6</p>	 <p>Adaptateur - Femelle 1/8G - Femelle M6 Référence produit : F18F6</p>	 <p>Insert Démontable Femelle G1/8" Référence produit : H</p>
 <p>Insert Démontable Mâle G1/8" Référence produit : I</p>	 <p>Insert Serti Femelle G1/4" Référence produit : L</p>	 <p>Insert Serti Mâle G1/4" Référence produit : M</p>	 <p>Adaptateur - Mâle 1/4G - Femelle M6 Référence produit : M14F6</p>	 <p>Adaptateur - Mâle 1/8G - Femelle M6 Référence produit : M18F6</p>
 <p>Vis M5 - ØTête 14MM - L 20.5MM Référence produit : M5</p>	 <p>Vis M6 - ØTête 14MM - L 20.5MM Référence produit : M6</p>	 <p>Insert Serti Femelle G1/8" Référence produit : R</p>	 <p>Insert Serti Mâle G1/8" Référence produit : S</p>	 <p>Vis M8 - ØTête 14MM - L 20MM Référence produit : M8T14L20.5</p>