

INFORMAÇÕES TÉCNICAS

Altura (em mm) :	30
Categoria :	Oblongo
Comprimento :	124 mm
diâmetro do cano interno :	Macho G1/4"
Faixa :	ventosa
Força horizontal :	300N
Força vertical :	150N
Forma :	Oblongo
Largura :	60 mm
Número de foles :	0,5 foles
Série :	4RP
Seta :	6 mm

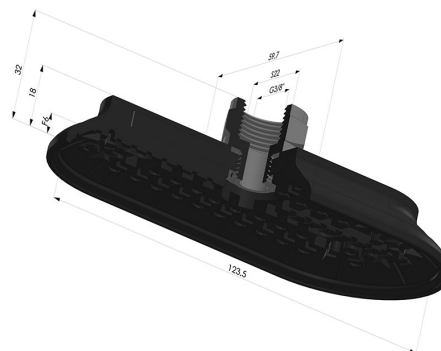

Opções:



Referência da variação:

4RP 122NI M14

- Dureza da costa: SH70
- Matéria: Nitrila