

INFORMAÇÕES TÉCNICAS

Altura (em mm) : 16
Categoria : Com fole
diâmetro do cano interno : 4 mm
diâmetro do lábio de contato : 19,7 mm
Faixa : ventosa
Força horizontal : 14 N
Força vertical : 7 N
Forma : 1,5 foles
Massa : 1,60 g
Número de foles : 1,5 foles
Série : 1
Seta : 6,5 mm
Volume : 0,97 cm³

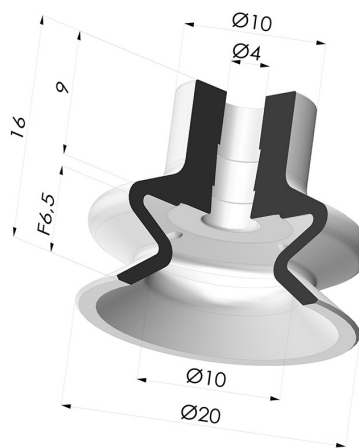

Opções:



Referência da variação:

1 20MNT A

- Cor: Bordéus
- Dureza da costa: SH60
- Matéria: Material não manchante



Referência da variação:

1 20PU A

- Cor: Azul
- Dureza da costa: SH60
- Matéria: Poliuretano



Referência da variação:

1 20SL A

- Cor: Certificação CE vermelha para uso alimentar
- Dureza da costa: SH60
- Matéria: Silicone



Referência da variação:

1 20SLT A

- Cor: Translúcido com certificação CE para contato com alimentos
- Dureza da costa: SH60
- Matéria: Silicone



Referência da variação:

1 20SLV A

- Cor: Certificação CE em alimentos verdes
- Dureza da costa: SH60
- Matéria: Silicone



Referência da variação:

1 20NI A

- Cor: Preto
- Dureza da costa: SH50
- Matéria: Nitrila









Referência da variação:

1 20NR A

- Cor: Cinza
- Dureza da costa: SH50
- Matéria: Borracha natural

Guia de materiais:

	Material	Código	Resistência à temperatura (°C)	Flexibilidade	Resistência à abrasão	Resistência UV/Intempéries	Resistência a óleos	Compatibilidade alimentar	Teste de migração
	Material não manchante Bordéus	MNT	-20/+160	✓	✓	✓✓✓	✓✓✓	✗	✗
	Poliuretano Azul	PU	-20/+80	✓	✓✓✓	✓✓	✓✓	✗	✗
	Silicone Certificação CE vermelha para uso alimentar	SL	-60/+250	✓✓✓	✗	✓✓✓	✗	FDA ☞	A, B, D2

	Silicone Translúcido com certificação CE para contato com alimentos	SLT	-60/+250	✓✓✓	✗	✓✓✓	✗	FDA 	✗
	Silicone Certificação CE em alimentos verdes	SLV	-60/+250	✓✓✓	✗	✓✓✓	✗	FDA 	✗
	Nitrila Preto	NI	-10/+80	✓	✓	✗	✓✓	✗	✗
	Borracha natural Cinza	NR	-20/+70	✓✓✓	✓✓	✗✗	✗✗	✗	✗

Os pedidos de certificados FDA e/ou CE devem ser efetuados OBRIGATORIAMENTE no momento da encomenda. Um pedido posterior implicará custos adicionais. Para responder às expectativas dos nossos clientes industriais, a NOVACOM dispõe do maior leque de materiais elastoméricos ou termoplásticos. Também podemos desenvolver novos materiais segundo um caderno de encargos preciso, a fim de resolver aplicações específicas para os nossos clientes.

 Excelente |
  Bom |
  Fraca |
  Má |
  Não recomendado

*Possibilidade de solicitar certificado FDA e/ou CE em diversas referências no momento da encomenda; consulte-nos.

** Certificação de contacto alimentar: (CE) 1935/2004 - (FDA) 21 CFR 177.2600

*** Certificação de contacto alimentar: (CE) 10/2011 - (FDA) 21 CFR

Produtos relacionados:



Ventosa 1.5 Fole Série 1 Ø 20MM - com Recesso
Referência do produto: 1 20-- A SPD



Inserto fêmea removível G1/4"
Referência do produto: B



Inserto removível macho G1/4"
Referência do produto: C



Inserto removível fêmea G1/8"
Referência do produto: F



Adaptador - Fêmea G1/4" - Fêmea M6
Referência do produto: F14F6



Adaptador - Fêmea 1/8G - Fêmea M6
Referência do produto: F18F6



Inserto removível macho G1/8"
Referência do produto: G



Adaptador - Macho 1/4G - Fêmea M6
Referência do produto: M14F6



Adaptador - Macho 1/8G - Fêmea M6
Referência do produto: M18F6



Inserto macho M5 removível
Referência do produto: M5C11



Inserto macho removível M6
Referência do produto: M6C



Inserto macho M5 removível
Referência do produto: M5C --