

INFORMAÇÕES TÉCNICAS

- Altura (em mm) :** 48
Categoria : Com fole
diâmetro do cano interno : 8 mm
diâmetro do lábio de contato : 52 mm
Faixa : ventosa
Força horizontal : 91,8 N
Força vertical : 45,9 N
Forma : 2.5 Foles
Massa : 24,6 g
Número de foles : 2.5 Foles
Série : 2
Seta : 26 mm
Volume : 34,17 cm³

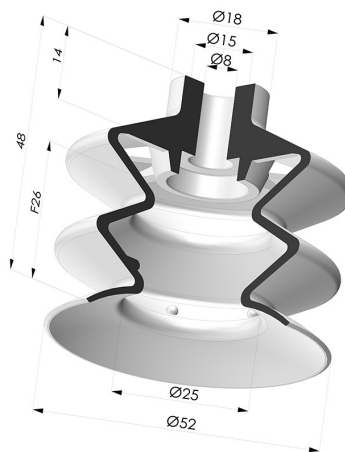

Opções:



Referência da variação:
2 50SLT A

- Cor: Translúcido com certificação CE para contato com alimentos
- Dureza da costa: SH60
- Matéria: Silicone



Referência da variação:
2 50NI A

- Cor: Preto
- Dureza da costa: SH50
- Matéria: Nitrila

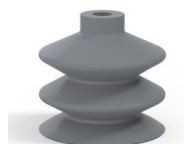

Referência da variação:
2 50NR A

- Cor: Cinza
- Dureza da costa: SH50
- Matéria: Borracha natural



Referência da variação:
2 50PU A

- Cor: Azul
- Dureza da costa: SH60
- Matéria: Poliuretano



Referência da variação:
2 50MNT A

- Cor: Bordéus
- Dureza da costa: SH60
- Matéria: Material não manchante

Guia de materiais:

	Material	Código	Resistência à temperatura (°C)	Flexibilidade	Resistência à abrasão	Resistência UV/Intempéries	Resistência a óleos	Compatibilidade alimentar	Teste de migração
	Silicone Translúcido com certificação CE para contato com alimentos	SLT	-60/+250	✓✓✓	✗	✓✓✓	✗		✗
	Nitrila Preto	NI	-10/+80	✓	✓	✗	✓✓	✗	✗
	Borracha natural Cinza	NR	-20/+70	✓✓✓	✓✓	✗✗	✗✗	✗	✗

	Poliuretano Azul	PU	-20/+80	✓	✓✓✓	✓✓	✓✓	✗	✗
	Material não manchante Boreus	MNT	-20/+160	✓	✓	✓✓✓	✓✓✓	✗	✗

Os pedidos de certificados FDA e/ou CE devem ser efetuados OBRIGATORIAMENTE no momento da encomenda. Um pedido posterior implicará custos adicionais. Para responder às expectativas dos nossos clientes industriais, a NOVACOM dispõe do maior leque de materiais elastoméricos ou termoplásticos. Também podemos desenvolver novos materiais segundo um caderno de encargos preciso, a fim de resolver aplicações específicas para os nossos clientes.









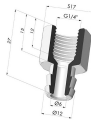
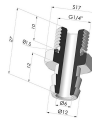
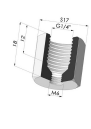

 Excelente |
  Bom |
  Fraca |
  Má |
  Não recomendado

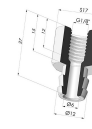
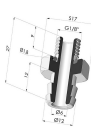
*Possibilidade de solicitar certificado FDA e/ou CE em diversas referências no momento da encomenda; consulte-nos.

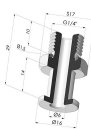
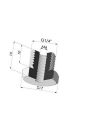
** Certificação de contacto alimentar: (CE) 1935/2004 - (FDA) 21 CFR 177.2600

*** Certificação de contacto alimentar: (CE) 10/2011 - (FDA) 21 CFR

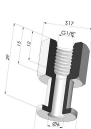
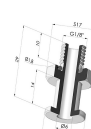
Produtos relacionados:

 <p>Inserto fêmea removível G1/4" Referência do produto: D</p>	 <p>Inserto removível macho G1/4" Referência do produto: E</p>	 <p>Adaptador - Fêmea G1/4" - Fêmea M6 Referência do produto: F14F6</p>	 <p>Adaptador - Fêmea 1/8G - Fêmea M6 Referência do produto: F18F6</p>	 <p>Inserto removível fêmea G1/8" Referência do produto: H</p>
 <p>Inserto removível macho G1/8" Referência do produto: I</p>	 <p>Inserto fêmea crimpado G1/4" Referência do produto: L</p>	 <p>Inserto crimpado macho G1/4" Referência do produto: M</p>	 <p>Adaptador - Macho 1/4G - Fêmea M6 Referência do produto: M14F6</p>	 <p>Adaptador - Macho 1/8G - Fêmea M6 Referência do produto: M18F6</p>
 <p>Parafuso M5 - diâmetro da cabeça de 14 mm - comprimento de 20,5 mm Referência do produto: M5</p>	 <p>Parafuso M6 - diâmetro da cabeça de 14 mm - comprimento de 20,5 mm Referência do produto: M6</p>	 <p>Inserto fêmea crimpado G1/8" Referência do produto: R</p>	 <p>Inserto crimpado macho G1/8" Referência do produto: S</p>	 <p>Parafuso M8 - ØCabeça 14 mm - C 20 mm Referência do produto: M8T14L20.5</p>